



# MINI GLO-BALL



I

## ISTRUZIONI DI INSTALLAZIONE ED IMPIEGO

### ATTENZIONE!

La sicurezza dell'apparecchio é garantita solo rispettando queste istruzioni sia in fase di installazione che di impiego; é pertanto necessario conservarle.

### AVVERTENZE

- All'atto dell'installazione ed ogni volta che si interviene sull'apparecchio, assicurarsi che sia stata tolta la tensione di alimentazione.
- L'apparecchio non può essere in alcun modo modificato o manomesso, ogni modifica ne può compromettere la sicurezza rendendo lo stesso pericoloso. FLOS declina ogni responsabilità per i prodotti modificati.
- Il simbolo  riportato sull'apparecchio indica la necessità di utilizzare lampade di tipo autoprotetto.
- Il simbolo  riportato sull'apparecchio indica che il prodotto deve essere smaltito in modo differenziato dai rifiuti urbani.

### DATI TECNICI

Lampada incandescente ad alogeni Max 25W, attacco G9, tipo HSGS.

### ISTRUZIONI PER LA PULIZIA DELL'APPARECCHIO

Per la pulizia dell'apparecchio utilizzare esclusivamente un panno morbido eventualmente inumidito con acqua e sapone o detersivo neutro per lo sporco più tenace. **Attenzione:** non utilizzare alcool o solventi.



GB

## INSTRUCTION FOR CORRECT INSTALLATION AND USE

### WARNING!

The safety of this fitting can only be guaranteed if these instructions are observed, during both installation and use. Please retain these instructions safety.

### REMARKS

- When installing and whenever acting on the appliance, ensure that the power supply has been switched off.
- The appliance may in no way be modified or tampered with, any modification may compromise safety causing the appliance to become dangerous. FLOS declines all responsibility for products that are modified.
- The symbol  marked on the appliance indicates the need to use self-protected bulbs.
- The symbol  shown on the device indicates that the product must be thrown out in a different manner than with the urban trashes.

### TECHNICAL DATA

Incandescent halogen bulb MAX 25W, G9 fitting, type HSGS.

### CLEANING INSTRUCTIONS

Use only a soft cloth to clean the appliance, dampened with water and soap or mild cleanser if needed for resistant dirt. **Warning:** do not use alcohol or other solvents.



## D

### INSTALLATION - UND GEBRAUCHSANWEISUNGEN

#### ACHTUNG!

Wir garantieren nur dann für die Sicherheit der Leuchte, wenn diese Anweisungen sowohl bei der Installation als auch beim Gebrauch genau beachtet werden. Es ist daher ratsam, sie aufzubewahren.

#### BEMERKUNGEN

- Bei der Installation und bei Eingriffen an der Leuchte ist sicherzustellen, daß die Anlage vom Netz abgeschaltet ist.
- Der Apparat darf auf keinen Fall veraendert oder unerlaubt geoeffnet werden, jede Veraenderung desselben kann die Sicherheit in Frage stellen und somit gefaehrlich werden. FLOS lehnt jede Verantwortung fuer unsachgemaess behandelte Produkte ab.
- Das auf der Leuchte wiedergegebene Symbol  zeigt an, dass Glühbirnen des selbstschützenden Typs zu benutzen sind.
- Das auf der Leuchte wiedergegebene Symbol  zeigt an, dass Glühbirnen des selbstschützenden Typs zu benutzen sind.

#### TECHNISCHE DATEN

Halogen-Glühlampe MAX 25W Fassung G9 HSGS.

#### REINIGUNGSVORSCHRIFTEN

Bei der Reinigung der Leuchte darf man ausschließlich weiche Tücher verwenden. Eventuell kann man diese mit Wasser und Seife oder mit einem neutralen Reinigungsmittel anfeuchten. **Achtung:** Weder Alkohol noch Lösungsmittel verwenden.



## F

### INSTRUCTIONS D'INSTALLATION ET D'EMPLOI

#### ATTENTION!

La sûreté de cet appareil est garantie uniquement si l'on respecte ces instructions soit en phase d'installation soit pendant l'utilisation; il faut donc les conserver.

#### NOTICES

- Au moment de l'installation et chaque fois que l'on intervient sur l'appareil, s'assurer que la tension d'alimentation ait été coupée.
- L'appareil ne peut être modifié ou altéré de quelque manière que ce soit, toute modification peut compromettre la sécurité de celui-ci en le rendant dangereux. FLOS décline toute responsabilité pour les produits modifiés.
- Le symbole  reporté sur l'appareil indique la nécessité d'utiliser des ampoules de type "auto-protégé".
- Le symbole  montré sur l'appareil indique que le produit doit être éliminé d'une autre façon que celle avec les déchets urbains.

#### DONNEES TECHNIQUES

Ampoule incandescente à halogènes 25W maxi, raccord G9 HSGS.

#### INSTRUCTIONS POUR LE NETTOYAGE

Pour le nettoyage de l'appareil utiliser exclusivement un chiffon doux, humecté si nécessaire, avec de l'eau et du savon ou avec un détergent neutre pour les salissures les plus tenaces. **Attention:** ne pas utiliser d'alcool ou solvants.

## E

### INSTRUCCIONES DE INSTALACIÓN Y DE USO

#### ¡ATENCIÓN!

La seguridad del aparato sólo puede garantizarse con la condición de que se respeten las siguientes instrucciones, tanto en la fase de instalación como de uso, por lo cual se recomienda conservarlas.

#### ADVERTENCIA

- Para efectuar la instalación, y toda vez que se efectúe alguna operación en el aparato, asegurarse de haber cortado la corriente eléctrica.
- El aparato no puede ser en ningún caso modificado o forzado, cualquier modificación puede comprometer la seguridad haciéndolo peligroso. FLOS declina cualquier responsabilidad por los productos modificados.
- El símbolo  marcado en el aparato indica la necesidad de utilizar bombillas de tipo autoprotégido.

- El símbolo  que aparece en el aparato indica que el producto debe ser eliminado en modo diferenciado del resto de los desechos urbanos.

## DATOS TÉCNICOS

Bombilla halógena de incandescencia MÁX.25W, casquillo G9 HSGS.

## INSTRUCCIONES PARA LIMPIAR EL APARATO

Para la limpieza del aparato, utilizar exclusivamente un paño suave. En caso de suciedad más resistente, humedecer el paño con agua y jabón o un detergente neutro. **Advertencia:** no emplear alcohol ni disolventes.



P

## INSTRUÇÕES INSTALAÇÃO E USO

### ATENÇÃO!

A segurança do aparelho é garantida somente se respeitarmos as instruções tanto na fase de instalação como na sua utilização; portanto é necessário conservar estas instruções.

### ADVERTÊNCIA

- Quando se instala e cada vez que se mexe no aparelho, ter a certeza que foi desligado da tensão de alimentação.
- De forma alguma o aparelho deve ser modificado ou alterado, toda e qualquer intervenção não especializada pode comprometer a segurança tornando o aparelho perigoso. AFLOS declina toda e qualquer responsabilidade pelos produtos modificados.
- O símbolo  indicado no aparelho indica a necessidade de utilizar lâmpadas com blindagem externa.
- O símbolo  indicado no aparelho indica que o produto deve ser eliminado de forma diferenciada em relação ao lixo urbano.

## DADOS TÉCNICOS

Lâmpada incandescente alógena max 25W, ligação G9, tipo HSGS.

## INSTRUÇÕES PARA A LIMPEZA DO APARELHO

Para limpeza do aparelho utilizar exclusivamente um tecido macio eventualmente úmido com água e sabão ou detergente neutro para a sujeira mais difícil. **Atenção:** não utilizar álcool ou solventes.



RUS

## ИНСТРУКЦИИ ПО УСТАНОВКЕ И ЭКСПЛУАТАЦИИ

### ВНИМАНИЕ!

Надёжность устройства гарантируется только при соблюдении данных инструкций, как в фазе монтажа, так и при применении, поэтому необходимо обеспечить их сохранность.

### ПРЕДУПРЕЖДЕНИЯ

- В момент установки и каждый раз при проведении работ с устройством, убедиться в снятии напряжения питания.
- Устройство не может изменяться или разбираться, любые изменения могут нарушить надёжность, делая его опасным. FLOS не несёт ответственность за изменённую продукцию.
- Обозначение  приведённое на устройстве, указывает на необходимость использования самозащищаемых лампочек.
- Символ  приведённый на устройстве, указывает на то, что данная продукция должна быть переработана отдельно от городских отходов.

## ТЕХНИЧЕСКИЕ ДАННЫЕ

Аллогенная лампочка накаливания макс25Вт цоколь G9 тип HSGS.

## ИНСТРУКЦИИ ПО ОЧИСТКЕ УСТРОЙСТВА

Для очистки устройства использовать только мягкую тряпку, смоченную водой с мылом или нейтральным моющим средством для наиболее стойких загрязнений. **Внимание:** Не использовать спирт или другие растворители.

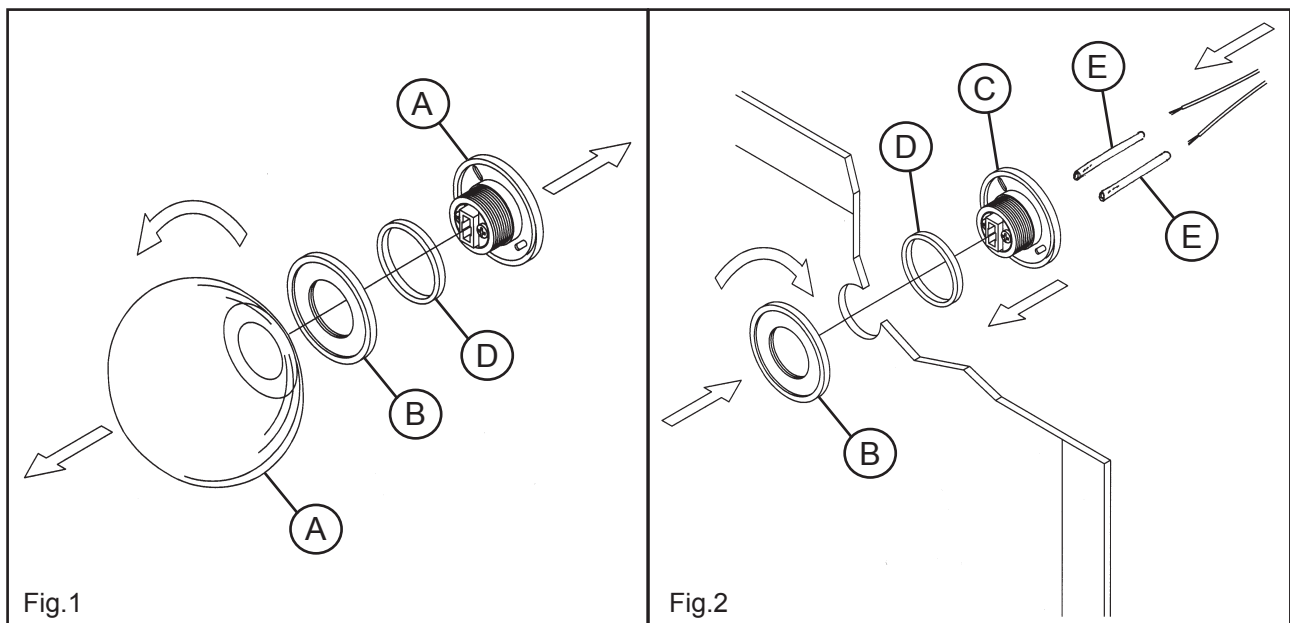

- I** Fig.1 Svitare il diffusore (A) e la ghiera di fissaggio (B) separandoli dal corpo (C) e guarnizione (D).  
 Fig.2 MONTAGGIO A SPECCHIO  
 Calzare le guaine (E) in dotazione sui cavi di alimentazione; Effettuare i collegamenti elettrici nel porta lampada rispettando le polarità (L=Fase N=Neutro); Fissare il corpo (C) allo specchio avvitando la ghiera di fissaggio (B) avendo cura di posizionare la guarnizione (D) sul corpo stesso come indicato in figura.  
**Attenzione:** l'apparecchio è idoneo per il montaggio su specchi con spessore minimo di 3mm e spessore massimo di 6mm.
- GB** Fig.1 Unscrew the lampshade (A) and the metal ring (B) separating them from the body (C) and the gasket (D).  
 Fig.2 ASSEMBLY ON MIRROR.  
 Sheath the feed wires with the provided sheaths (E). Connect the electrical wires in the light bulb holder making sure to connect them correctly in respect of the poles (L=Phase, N=Neutral); Fix the body (C) to the mirror screwing the metal ring (B) taking care to position the gasket (D) onto the body itself as indicated in the diagram.  
**Warning:** the fixture is suitable for assembly on mirrors with a minimum thickness of 3mm and a maximum thickness of 6mm.
- D** Abb.1 Den Diffusor (A) und die Befestigungsnutmutter (B) abschrauben, wobei sie vom Körper (C) und der Dichtung (D) getrennt werden.  
 Abb.2 SPIEGELMONTAGE  
 Die gelieferten Mntel (E) auf die Speisekabel legen. Ausführung der elektrischen Verbindungen in dem Lampentor, wobei die Polungen (L = Phase, N = Neutral) zu berücksichtigen sind.  
 Befestigung des Körpers (C) an dem Spiegel, indem die Befestigungsnutmutter (B) angeschraubt wird, wobei darauf zu achten ist, die Dichtung (D) auf den Körper zu positionieren, wie in der Abbildung dargestellt.  
**Achtung:** das Gerät eignet sich für die Montage auf Spiegeln mit einer Mindestdicke von 3 mm und einer maximalen Dicke von 6 mm.
- F** Fig.1 Dévisser le diffuseur (A) et le collier de serrage (B) en le séparant du corps (C) et du joint (D).  
 Fig.2 MONTAGE EN MIROIR.  
 Enfiler les gaines (E) en dotation sur les conducteurs d'alimentation (E). Effectuer les branchements électriques dans la douille en respectant les polarités (L=Phase, N=Neutre); fixer le corps (C) au miroir en vissant le collier de serrage (B) en ayant soin de positionner le joint (D) sur le corps comme indiqué sur la figure.  
**Attention:** l'appareil est approprié au montage sur des miroirs ayant une épaisseur minimum de 3 mm et une épaisseur maximum de 6 mm.
- E** Fig.1 Desatornillar el difusor (A) y la abrazadera de fijado (B) separándolos del cuerpo (C) y guarnición (D).  
 Fig.2 MONTAJE EN UN ESPEJO.  
 Envainar los cables de suministro de corriente con las vainas (E) en dotacin; Efectuar los empalmes en el porta-lámpara respetando las polaridades (L=Fase, N=Neutro); Fijar el cuerpo (C) al espejo atornillando la abrazadera de fijado (B) poniendo atención de posicionar la guarnición (D) sobre el cuerpo mismo como indicado en la figura.  
**Atención:** el aparato es adecuado para su montaje en espejos con grosos mínimo de 3 mm y grosor máximo de 6 mm.

- P** Fig.1 Desparafusar o difusor (A) e a rosca de fixação (B) separando-os do corpo (C) e da guarnição (D).  
 Fig.2 MONTAGEM SOBRE ESPELHO  
 Colocar as guias (E) fornecidas em dotação com os cabos de alimentação; Efectuar as ligações eléctricas no casquilho respeitando as polaridades (L= Fase N=Neutro). Fixar o corpo (C) no espelho aparafusando a rosca de fixação (B) tendo o cuidado de colocar as guarnições (D) no próprio corpo como indicado na figura.  
**Atenção:** o aparelho é idóneo para a montagem em espelhos em espessura mínima de 3mm e espessura máxima de 6mm.

- RUS** Рис.1 Отвинтить диффузор (А) и крепёжное зажимное кольцо (В), отделяя их от корпуса (С), и прокладку (D).  
 Рис.2 МОНТАЖ НА ЗЕРКАЛЕ  
 Надеть оплётки (Е), предлагаемые в принадлежности, на питающие кабели. Выполнить электрические соединения в ламповом патроне с соблюдением полярности (L=Фаза N=Нейтраль). Закрепить корпус (С) к зеркалу, завинчивая крепёжное зажимное кольцо (В), обращая внимание на установку прокладки (D) на сам корпус, в соответствии с рисунком.  
**Внимание:** прибор пригоден для монтажа на зеркалах минимальной толщиной 3 мм и максимальной толщиной 6 мм.

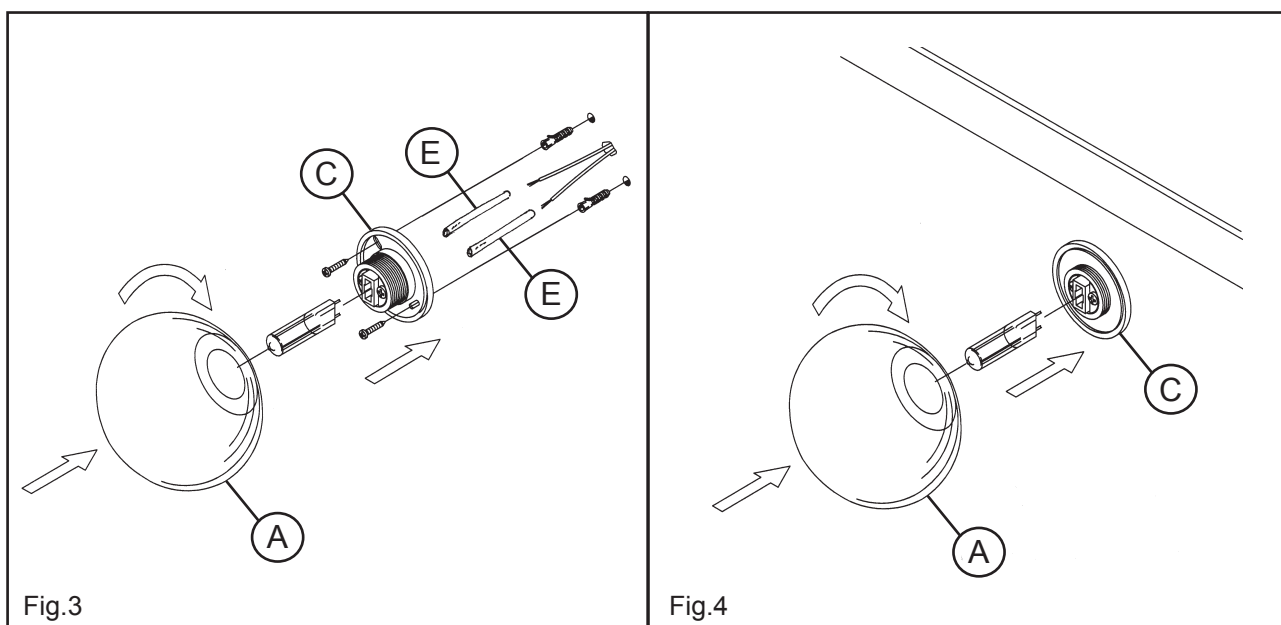

- I** Fig.3 MONTAGGIO A PARETE/SOFFITTO.  
**NOTA:** Nel caso si opti per il montaggio a parete/soffitto, la ghiera di fissaggio (B) e la guarnizione (D) (vedi fig.1) **non sono da utilizzare**. Effettuare i fori nel muro e fissare il corpo (C) mediante viti e tasselli ad espansione. **NOTA :** Scegliere i tasselli ad espansione idonei per la superficie destinata al montaggio. Calzare le guaine (E) in dotazione sui cavi di alimentazione. Effettuare i collegamenti elettrici nel porta lampada rispettando le polarità (L=Fase, N=Neutro).

- GB** Fig.4 Inserir a lampada ed avvitare o difusor (A) ao corpo (C).

Fig.3 ASSEMBLY ON CEILING/WALL

**N.B:** If the lamp is fitted directly onto a wall/ceiling, the metal ring (B) and the gasket (D) (see fig.1) **are not used**. Drill the holes in the wall and fix the body (C) with screws and expanding plugs. **NOTE :** Choose screw anchors that are suitable for the surface which shall be assembled upon. Sheath the feed wires with the provided sheaths (E). Connect the electrical wires in the light bulb holder making sure to connect them correctly in respect of the poles (L=Phase, N=Neutral).

Fig.4 Insert the light bulb and screw the lampshade (A) to the body (C).

**D** Abb.3 WAND- UND DECKENMONTAGE

**ACHTUNG:** falls eine Wand/decken befestigung bevorzugt wird, sind die Befestigungsnutmutter (B) und die Dichtung (D) (siehe Fig.1) **nicht zu verwenden**. Ausführung der Bohrungen in der Wand und Befestigung des Körpers (C) durch Schrauben und Ausdehnungsdübel. **HINWEIS :** für die für die Montage vorgesehene Fläche passende Spreizdübel auswählen. Die gelieferten Mntel (E) auf die Speisekabel legen. Ausführung der elektrischen Verbindungen in dem Lampentor, wobei die Polungen (L = Phase, N = Neutral) zu berücksichtigen sind.

Abb.4 Einführung der Lampe und Anschraubung des Diffusors (A) an den Körper (C).

- F** Fig.3 MONTAGE MURAL OU A PLAFON  
**REMARQUE:** Si l'on opte pour le montage mural/plafon, le collier de serrage (B) et le joint (D) (voir fig.1) **ne sont pas à utiliser**. Effectuer les trous dans le mur et fixer le corps (C) avec des vis et des tasseaux à expansion. **NOTE :** Choisir les vis tamponnées appropriées à la surface destinée au montage. Enfiler les gaines (E) en dotation sur les conducteurs d'alimentation (E). Effectuer les branchements électriques dans la douille en respectant les polarités (L=Phase, N=Neutre).  
Fig.4 Insérer l'ampoule et visser le diffuseur (A) au corps (C).
- E** Fig.3 MONTAJE EN LA PARED/TECHO  
**NOTA:** En el caso de optar por el montaje en la pared/techo, la abrazadera de fijado (B) y la guarnición (D) (ver fig.1) **no se utilizan**. Efectuar los agujeros en el muro y fijar el cuerpo (C) con tornillos y tacos a expansión. **NOTA :** Elegir los tacos de expansión idóneos para la superficie destinada al montaje. Envainar los cables de suministro de corriente con las vainas (E) en dotación. Efectuar los empalmes en el porta-lámpara respetando las polaridades (L=Fase, N=Neutro).  
Fig.4 Introducir la bombilla y atornillar el difusor (A) al cuerpo (C).
- P** Fig.3 MONTAGEM EM PAREDE /TECTO.  
**OBS:** Caso se decida pela montagem na parede/techo, a rosca de fixação (B) e as guarnições (D) (ver fig.1) não devem ser utilizadas. Efectuar os furos na parede e fixar o corpo (C) mediante parafusos e buchas de expansão. **OBS :** Escolher as buchas de expansão correctas de acordo com a superfície destinada à montagem. Colocar as guias (E) fornecidas em dotação com os cabos de alimentação. Efectuar as ligações eléctricas no casquilho respeitando as polaridades (L= Fase N=Neutro).  
Fig.4 Colocar a lâmpada e aparafusar o difusor (A) ao corpo (C).
- RUS** Рис.3 НАСТЕННЫЙ/ПОТОЛОЧНЫЙ МОНТАЖ  
**ПРИМЕЧАНИЕ:** В случае настенного/потолочного монтажа крепёжное зажимное кольцо (B) и прокладка (D) (см.рис.1) не должны использоваться. Сделать отверстия в стене и закрепить корпус (C) посредством винтов и расширительных вставок. **ПРИМЕЧАНИЕ :** Выбирать расширительные вставки, соответствующие поверхности, предназначенной для монтажа. Надеть оплётки (E), предоставляемые в принадлежности, на питающие кабели. Выполнить электрические соединения в ламповом патроне с соблюдением полярности (L=Фаза, N=Нейтраль).  
Рис.4 Установить лампочку и привинтить диффузор (A) к корпусу (C).